

THE NEW VALUE FRONTIER

KYOCERA

RYOBI

## 電源コードが脱着できるディスクグラインダー

複数台のディスクグラインダーを  
1本の電源コードで使える

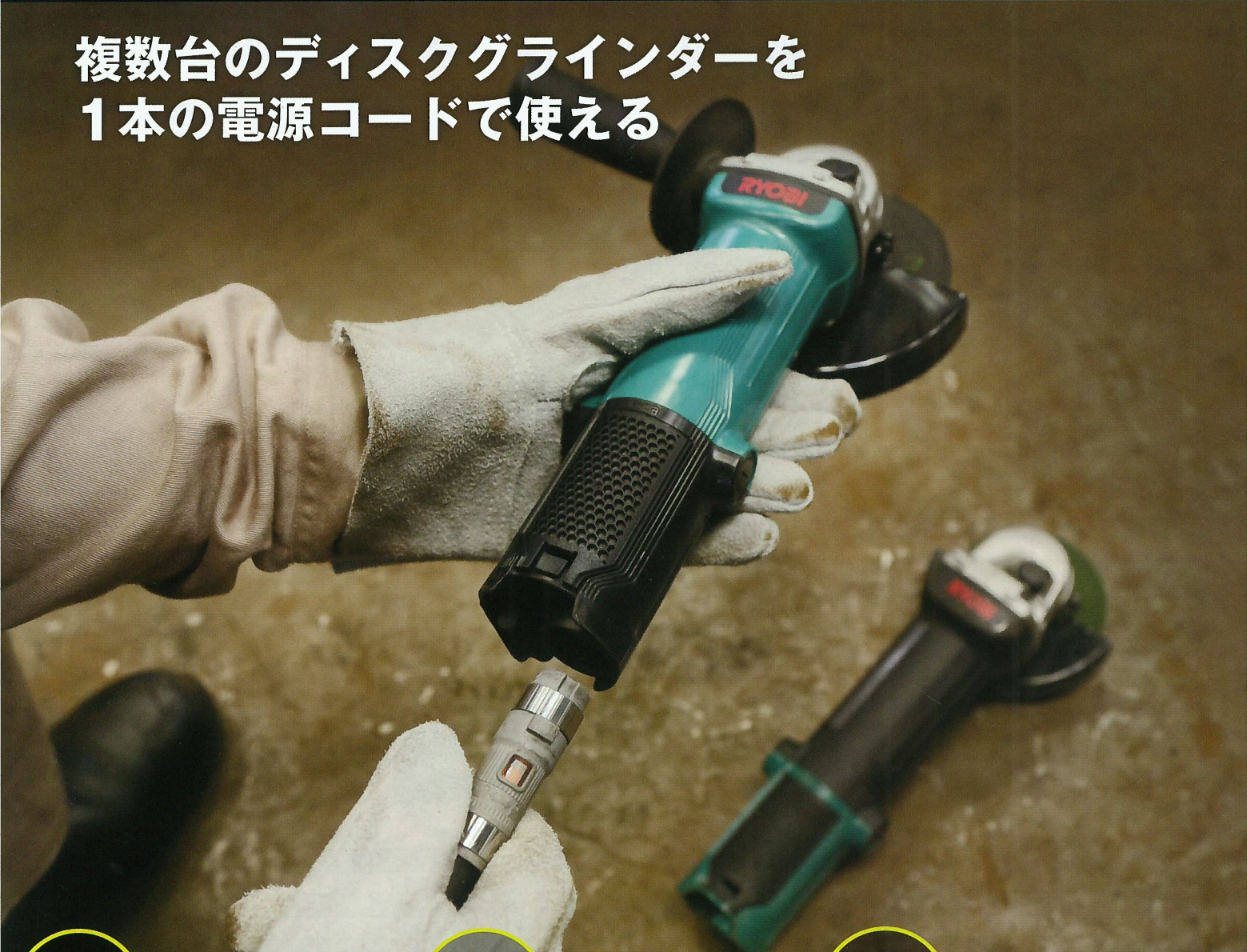

### 効率化

用途に合わせて本体を用意  
砥石の取替え時間が削減でき  
作業の効率が上がる

### 安全

作業場がディスクグラインダーの  
電源コードで乱雑にならず安全  
コードによる不意の事故を防ぐ

### 収納

片付けが簡単、収納性も向上し  
作業環境の改善になる

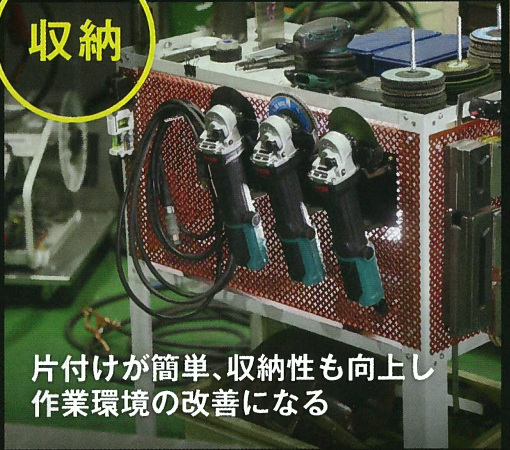



# 最適な1台が選べる豊富なラインアップ

作業に合わせて

## 握り径(グリップの太さ)から選べる

同クラスで最も細い握り径のφ52mmは、長時間作業でも手の負担を軽減します。



極細握り  
握り径 52mm

細握り  
握り径 56mm



G-112/G-112H  
G-114



G-1062/G-1064  
G-1262/G-1264

## 上下左右に施された複数のラインで作業時の滑りを抑制

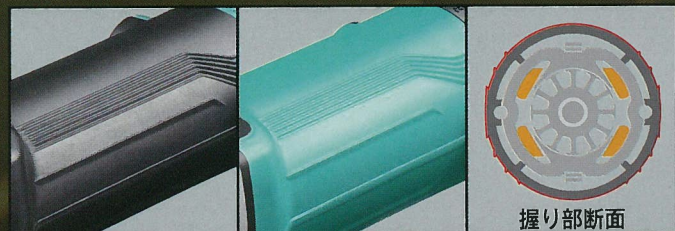

握り部断面

作業に合わせて

## パワー(出力)から選べる

最大出力は 980W から 1,260W までをラインアップ。作業負荷に合わせて最適なモデルを選択できます。

最大出力

負荷小

980W

金属の研磨・仕上げ・  
薄物の切断加工など



1,100W

小さいビード削り、  
金属の面取り加工、  
石材の切断など



1,260W

大きいビード削り、  
金属の開先加工、  
コンクリート切断など

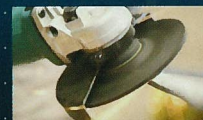

負荷大

握り径	φ52mm		
モデル名	G-112	G-112H 低速型	G-114 ハイパワー仕様
商品画像			
砥石径 <sup>※1</sup> (mm)	(外径)100×(内径)15	(外径)100×(内径)15	(外径)100×(内径)15
最大出力 (W)	980	980	1,100
定格速度 (min <sup>-1</sup> )	12,000	9,500	12,000
電源 (V)	単相・交流 100 50/60Hz	単相・交流 100 50/60Hz	単相・交流 100 50/60Hz
定格電流 (A)	7.5	7.5	8.8
消費電力 (W)	730	730	850
ギヤヘッド高さ (mm)	56	56	56
本体寸法 <sup>※2</sup> (長さ <sup>※3</sup> ×幅×高さ) (mm)	303×117×88	303×117×88	303×117×88
質量 <sup>※2</sup> (kg)	1.5	1.5	1.5
カーボンブラシ	608LR	608LR	608LR
付属品	・カニ目スパナ ・脱着コード(2.5m) <sup>※4</sup>	・カニ目スパナ ・脱着コード(2.5m) <sup>※4</sup>	・カニ目スパナ ・脱着コード(2.5m) <sup>※4</sup>
コードあり	希望小売価格 品名コード JAN コード 15,900円(税別) 627403A 4 960673 601279	希望小売価格 品名コード JAN コード 16,900円(税別) 627404A 4 960673 601286	希望小売価格 品名コード JAN コード 17,900円(税別) 627406A 4 960673 603709
コードなし	希望小売価格 品名コード JAN コード 13,900円(税別) 627403B 4 960673 601293	希望小売価格 品名コード JAN コード 14,900円(税別) 627404B 4 960673 601347	希望小売価格 品名コード JAN コード 15,900円(税別) 627406B 4 960673 603716

※1 使用可能な砥石の厚みは6mmまでです。 ※2 脱着コードを取外した時の値です。 ※3 長さ寸法は、脱着コード接続口に取付けるキャップを取外した時の値です。 ※4 コードなしの仕様には付属



# コンパクトなヘッド

指のかりが深く、  
シッカリ握れるコン  
パクトなギヤヘッド。

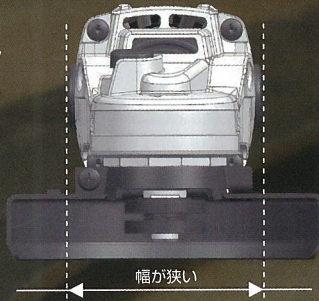

ギヤヘッド高さを従来モデルに比べ5mm低くしたことにより今まで研磨作業がで  
きなかった狭所にも対応。(G-1262/G-1264は従来より7mm低い62mm)

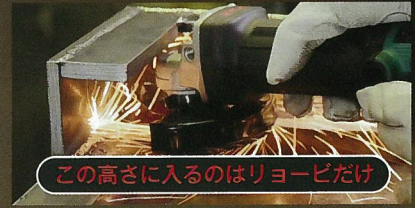
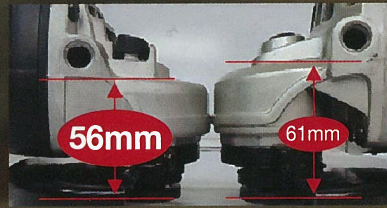

ギヤケース固定用のビス座が無い円形のギヤヘッドにより、切断時に本体の角度を  
変えても最大切込深さが変わらず安定した作業が可能。

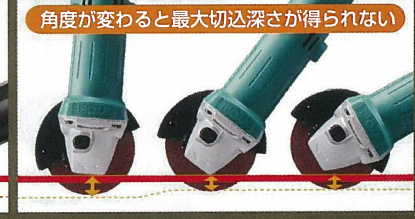

スリムギヤヘッド

角がある四角いギヤヘッド

# 優れた防じん性能

ベアリング部には防じんカラー  
とベアリングホルダーでラビリ  
ンス構造を設け、クラストップ  
の優れた耐防じん性能を実現。

## ラビリンス構造

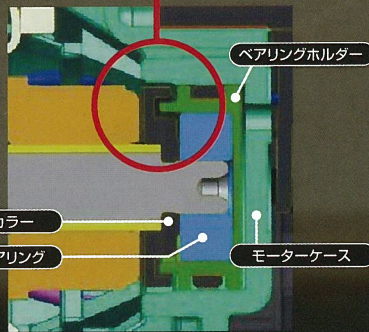

### ラビリンス構造とは?

回転物(モーターやファン)とハウジングの間に  
互いに凹凸を設け、ベアリングへの粉じん(ホコ  
リゴミ)の侵入を防止する構造。

鉄粉によるモーターコイルへの傷を防ぐ  
防じんフィルターを風窓部に取付け。

メッシュフィルターは格子形状をした織物。0.161mmの目は  
モーターを冷却させる風は十分に通り、コイルを傷つける大  
きさの鉄粉などの侵入は防止。



■メッシュフィルターの拡大図

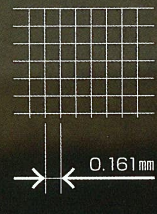

防じんフィルターの内側にはメッシュ  
フィルターを一体成型で貼り付け。

## φ56mm

G-1062

G-1064  
ハイパワー仕様

G-1262  
低速型

G-1264  
ハイパワー仕様



(外径)100×(内径)15	(外径)100×(内径)15	(外径)125×(内径)22	(外径)125×(内径)22
1,100	1,260	1,100	1,260
12,000	12,000	9,500	11,000
単相・交流 100 50/60Hz	単相・交流 100 50/60Hz	単相・交流 100 50/60Hz	単相・交流 100 50/60Hz
8.1	8.8	8.1	8.8
790	850	790	850
56	56	62	62
271×117×88	271×117×88	271×139×94	271×139×94
1.6	1.6	1.8	1.8
608LR	608LR	608LR	608LR

ニ目スバナ ・脱着コード(2.5m)<sup>※4</sup> ・カニ目スバナ ・脱着コード(2.5m)<sup>※4</sup> ・カニ目スバナ ・補助ハンドル

00円(税別) 503A 4 960673 603570	16,900円(税別) 623513A 4 960673 603662	22,300円(税別) 623504A 4 960673 603594	24,300円(税別) 623514A 4 960673 603686
00円(税別) 503B 4 960673 603587	14,900円(税別) 623513B 4 960673 603679	20,300円(税別) 623504B 4 960673 603600	22,300円(税別) 623514B 4 960673 603693

いません。



別販売品組合わせ表

— 砥石外径 100mm  
— 砥石外径 125mm



◆ディスクフランジ、クランプナットは取付機種により形状が異なります。

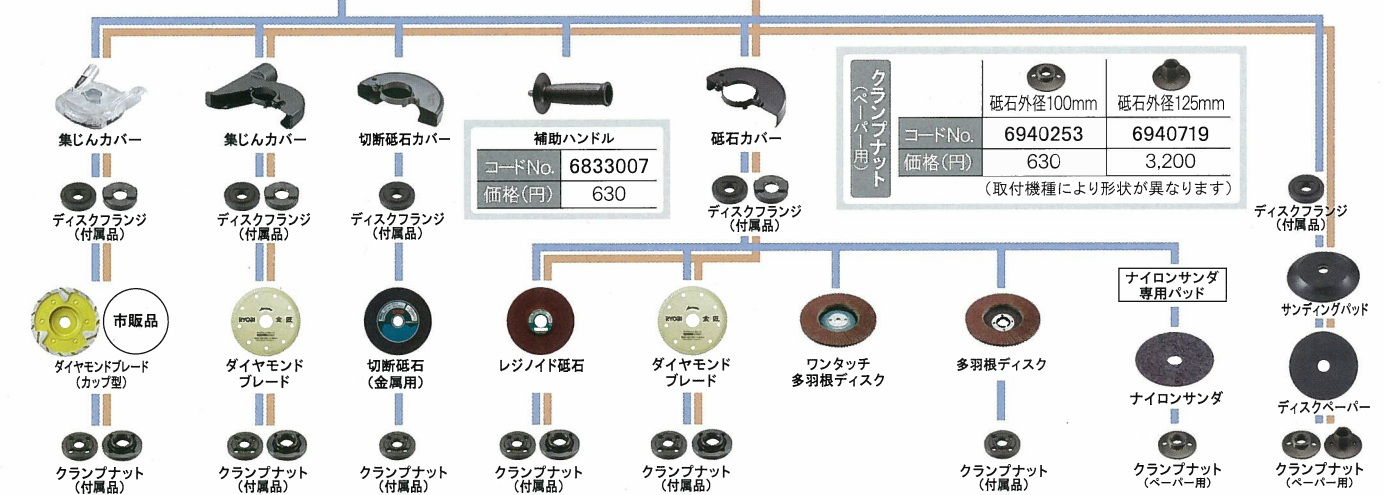

**補助ハンドル**

コードNo.	6833007
価格(円)	630

**クランプナット (ペーパー用)**

	砥石外径100mm	砥石外径125mm
コードNo.	6940253	6940719
価格(円)	630	3,200

(取付機種により形状が異なります)

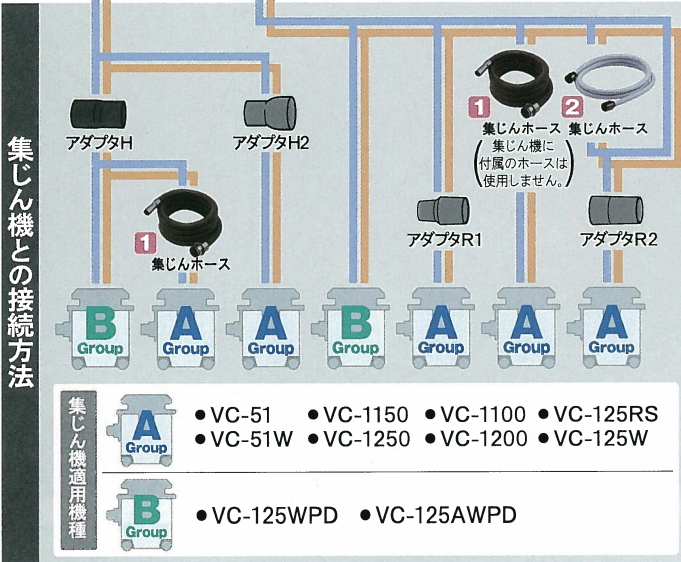

**カップ型ダイヤモンドブレード用 集じんカバー**

コードNo.	6077657	砥石外径 100mm/125mm
価格(円)	10,000	全機種
ホース接続径	φ33~φ34(外径)	

砥石外径100mm  
砥石外径125mm

コードNo.	6075631	6075101
価格(円)	2,750	4,810
ホース接続径	φ37~φ39(外径) φ29~φ31(内径)	φ37~φ39(外径) φ29~φ31(内径)

1 本体に直接接続します。

コードNo.	6077337	6076827
価格(円)	7,700	5,500

2 ホース内径 19mm

φ30-φ38(5m)    φ38-φ38(2.5m)

その他の別販売品の詳細は「電動工具総合カタログ」をご覧ください。

**コードの接続方法**

本体のスイッチが切れていることを確認し 脱着コード接続口のキャップを取外す

接続口の凹部とホルダーの凸部 2箇所を合わせて差し込む

再起動防止機能付  
グラインダー本体のスイッチがONの状態、通電状態の脱着コードを差し込み、差し込んだ脱着コードのプラグをコンセントに差してもグラインダーは動作しません。本体のスイッチをOFFにすると再起動防止機能は解除されます。

「カチッ」と音がするまでホルダーを回して固定する

ホルダー

<b>2.5m 黒</b>	<b>5m 黒</b>	<b>10m 黒</b>
2,600円(税別) 6078127	3,600円(税別) 6078137	4,800円(税別) 6078197
4 960673 767197	4 960673 767203	4 960673 767234
<b>2.5m 赤</b>	<b>5m 赤</b>	<b>10m 赤</b>
2,600円(税別) 6078147	3,600円(税別) 6078157	4,800円(税別) 6078207
4 960673 767210	4 960673 767227	4 960673 767241

脱着式キャプタイヤコード

⚠ 使用前に「取扱説明書」をよくお読みいただき、正しく安全にご使用ください。 ◆仕様は改良などの理由により予告なく変更することがあります。 ◆カラー写真は実際の商品と色味が異なる場合があります。 ◆本カタログの掲載内容の無断転載、複写、引用等を禁じます。 ◆記載価格はご参考価格です。消費税は含まれておりません。

**KYOCERA**

発売元 リョービ販売株式会社  
〒468-8512 名古屋市中白区方方1-145-1

0570-666-787

www.kyocera-industrialtools.co.jp

京セラインダストリアルツールズ 公式Facebookページ

京セラインダストリアルツールズ 公式チャンネル

工作機械・機械工具専門商社

**株式会社 辻一平商店**

〒670-0902 姫路市白銀町4-3  
ハリマヤ興産 白銀町ビル5F

TEL 079(223)3105(代)  
FAX 079(282)0096  
e-mail info@tsujiipei.jp